

**KUHN
RIKON**
SWITZERLAND

DUROTHERM® PRO STILVOLL
GESUND UND NACHHALTIG



WWW.KUHNRIKON.COM



SOFTGAREN

DIE ETWAS ANDERE ART DES KOCHENS

**Gesund, nachhaltig und einfach lecker,
so kocht man mit dem DUROTHERM® PRO.**

Diese ganz besondere Art der Zubereitung nennen wir SOFTGAREN. Hierbei werden die Zutaten nur kurz erhitzt um dann schonend fertig zu garen. Dabei sparen Sie Energie und bewahren wertvolle Vitamine und Nährstoffe. Dank des Garprozesses haben Sie Zeit für andere Dinge und es wird zudem noch richtig köstlich.



Stilvolles **Design**

STILVOLLES **DESIGN**





Und so **funktioniert**

3 SCHRITTE BIS ZUM ZIEL

Zu Beginn erhitzen Sie die Zutaten kurz, bis das charakteristische Dampfähnchen aufsteigt. Daraufhin lassen Sie alles noch etwas köcheln und stellen dann den Topf in den Untersatz. Dank dem Zusammenspiel aus doppelwandigem Kochtopf und Untersatz beginnt der Softgarprozess.

SOFTGAREN AUF EINEN BLICK

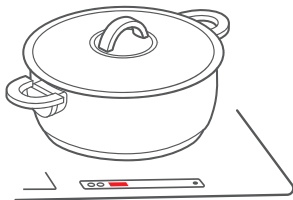
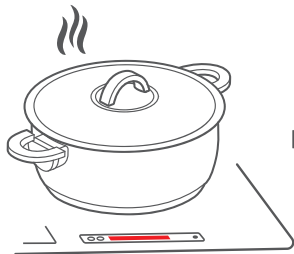

1

KURZ ERHITZEN

Kochgut erhitzen, bis Dampfähnchen aufsteigt.

2

KÖCHELN LASSEN

Bei niedriger Temperatur etwas köcheln lassen.



Einfach und bequem

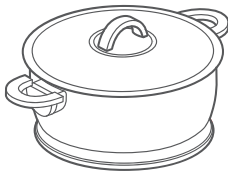
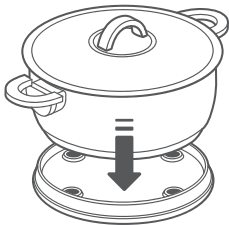

3

IN UNTERSATZ STELLEN & FERTIG SOFTGAREN

Topf vom Herd nehmen und in Untersatz stellen.
Kochgut gart von allein punktgenau zu Ende und
bleibt noch bis zu zwei Stunden warm.



RETTEN SIE VITAMINE & DEN VOLLEN GESCHMACK

Ihr Leben ist hektisch? Ausgewogene und gesunde Ernährung ist Ihnen wichtig? Dank der schonenden Zubereitung im DUROTHERM® zaubern Sie ohne Fett gesunde Gerichte für Freunde und Familie. Mehr Vitamine und Mineralstoffe bleiben erhalten und Sie sind umso vitaler und ausgeglichener.



SOFTGAREN
MEHR ERFAHREN

k-r.live/3059

Einfach nachhaltig

NACHHALTIGKEIT EINFACH GEMACHT

**Die Zukunft Ihrer Kinder ist Ihnen wichtig?
Sie möchten die Umwelt schützen?**

Aufgrund des besonderen Kochprozesses brauchen Sie mit dem DUROTHERM® nicht nur weniger Wasser, sondern sparen auch noch bis zu 60% Energie im Vergleich zum herkömmlichen Kochen. Darüber hinaus hält der DUROTHERM® alles bis zu 2 Stunden warm. Ein einfacher, aber wichtiger Beitrag zum Umweltschutz.



Bis zu
**60% Energie
sparen**

ENERGIEVERBRAUCH

HERKÖMMLICHES KOCHEN & SOFTGAREN



Herkömmliches
Kochen

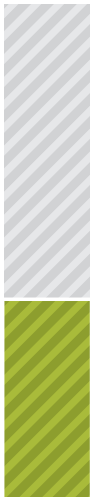

Softgaren



SOFTGAREN
MEHR ERFAHREN

k-r.live/3059

Doppelwand
Isolierraum



Flamm-
schutz



Warmhalte-
Untersatz ...

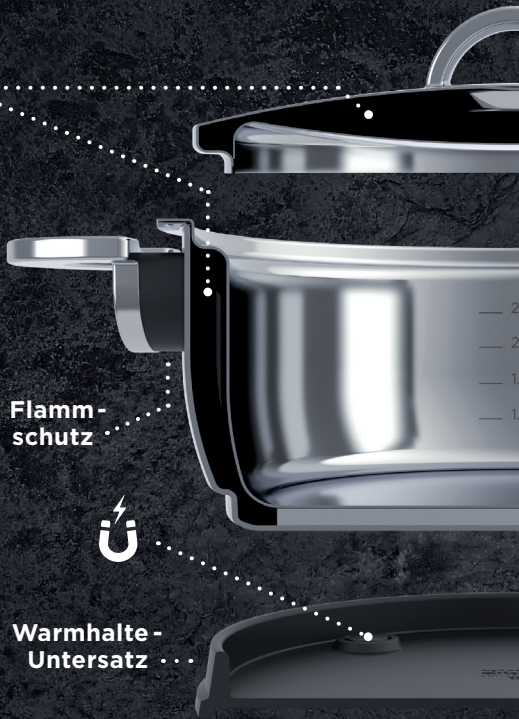

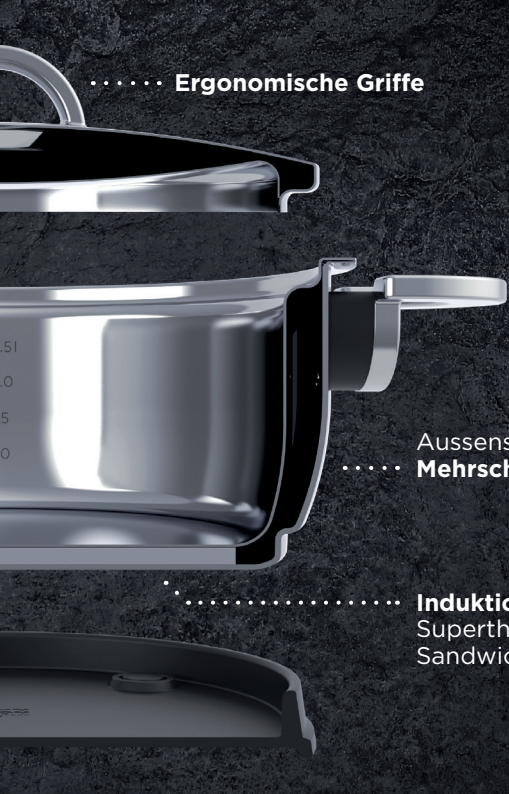

..... Ergonomische Griffe



..... Edelstahl

Aussenschale aus
..... **Mehrschichtmaterial**

..... **Induktionstauglicher**
Superthermic
Sandwich-Boden

KUHN RIKON APP GRATIS DOWNLOAD



Link: k-r.live/app





REZEPTE SPEZIELL ZUM SOFTGAREN

Nicht nur ökologisch, sondern auch noch gesund und lecker - so kocht man mit dem DUROTHERM®. Über 300 für unseren Kochprozess optimierte Rezepte machen SOFTGAREN zum Erlebnis. Die App führt Sie schnell und einfach durch die Zubereitung und unterstützt Sie mit praktischen Zusatzfunktionen.

Und jetzt sind
Sie dran



Art. 10860

Viel Freude